



ИНСТРУКЦИЯ ПО УСТАНОВКЕ ПОДВЕСНЫХ РОЛИКОВЫХ СИСТЕМ
Soft LINE 45/4 и Soft LINE 55/4
 для раздвижных дверей из дерева и алюминиевого профиля

- Подвесная система Soft LINE предназначена для установки раздвижных межкомнатных дверей и фасадов шкафов-купе.
- Работоспособность: 150 000 циклов открывания/закрывания.
- Ролики с подшипниками и нейлоновыми колесами обеспечивают мягкий и бесшумный ход.
- Нагрузка на два ролика до 45 кг или до 55 кг в зависимости от приобретенной модели.
- Специальные стопоры фиксируют дверь как в открытом, так и в закрытом положении.
- Дополнительная устойчивость двери осуществляется нижним роликом.

КОМПЛЕКТАЦИЯ:

1. Ролик – 2 шт.
2. Монтажная пластина – 2 шт.
3. Направляющий ролик – 1 шт.
4. Стопор ролика – 2 шт.
5. Регулировочный болт M8x35 – 2 шт.
6. Фиксирующая гайка M8 – 2 шт.
7. Болт стопорный M6x35 – 2 шт.
8. Фиксирующая гайка M6 – 2 шт.
9. Саморезы 3,5x25 – 10 шт.
10. Рожковый ключ – 1 шт.

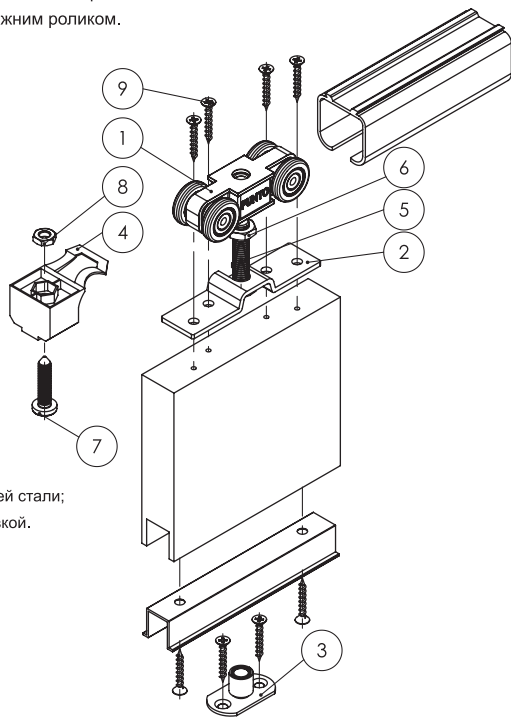

ТЕХНИЧЕСКИЕ ХАРАКТЕРИСТИКИ РОЛИКОВ:

- Регулировка по высоте 0-15 мм;
- Материал корпуса ролика – биметалл на основе нержавеющей стали;
- Материал колеса: шариковый подшипник с нейлоновой вставкой.

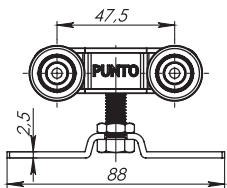

Верхняя направляющая

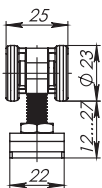

Нижняя направляющая

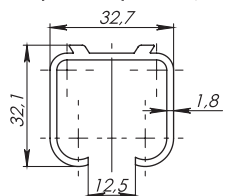

Рекомендуется компоновать с направляющими системы Soft LINE

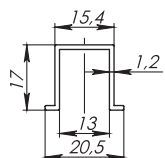

ГАРАНТИЯ:

Производитель гарантирует работу изделия в течение 1 года со дня продажи при условии соблюдения правил установки, регулировки и эксплуатации (150 000 циклов открывания/закрывания). В случае выявления неисправностей в пределах гарантийного срока изделие подлежит замене по месту приобретения при наличии кассового чека.

Монтажный уголок

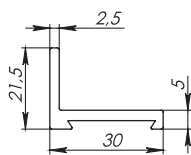

Рекомендуется устанавливать 4 шт на 2 м направляющей

ИНСТРУКЦИЯ ПО УСТАНОВКЕ:

1. В верхнюю направляющую устанавливаем ролики, предварительно наживив регулировочные болты M8x35 с гайками M8, а также стопоры с гайками M6 и винтами M6 (направляющая в комплект не входит).

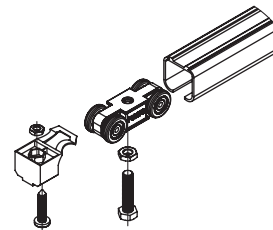

2. Выбираем способ крепления верхней направляющей:

- Потолочный
- Настенный (монтажные уголки и саморезы в комплект поставки не входят)

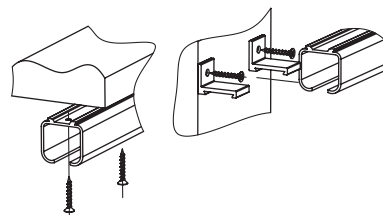

3. Устанавливаем нижнюю направляющую в дверное полотно, в заранее отфрезерованный паз, и фиксируем ее саморезами (направляющая и саморезы в комплект поставки не входят).

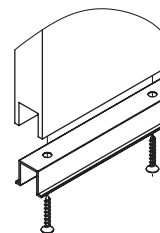

4. На верхнем торце двери с разных сторон закрепите монтажные пластины саморезами из комплекта. Паза должны быть направлены в одну сторону. Минимальное расстояние от края двери до начала монтажной пластины не менее 10мм.

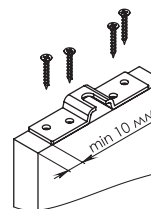

5. Закрепляем нижний направляющий ролик к полу с помощью саморезов из комплекта.

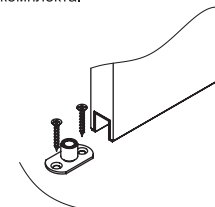

6. Навешиваем дверное полотно на регулировочные болты роликов и фиксируем их зажимной гайкой.

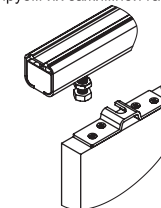

7. Выбираем необходимое положение стопора ролика и фиксируем их винтом M6.

8. Готовый вид в сборе.

Настенное крепление

Потолочное крепление

